

Balkon- en terrasconstructies

Varianten 1-8





Bekledingsconstructie met Schlüter®-DITRA

Contactafdichting - ontkoppeling - dampdruknivellering boven draagvaste op afschot aangebrachte ondergrond

Schlüter-DITRA is een contactafdichtingsmat in combinatie met bekledingen uit tegels en plaalementen. DITRA biedt niet alleen een afdichtingsfunctie, maar ook een ontkoppelingsfunctie, die spanningen tussen de ondergrond en de tegelbekleding ten gevolge van temperatuurschommelingen neutraliseert. Restvocht uit de ondergrond (bv. jonge dekvloer) wordt door de dampdruknivelleringsfunctie van DITRA afgevoerd.

- ① **Betonnen draagvloer**
- ①a **Ondergrond met afschot**
Voor een optimale afwatering moet de constructie over voldoende afschot beschikken (1,5% - 2%)
- ② **Schlüter®-BARA-RTKEG**
Randprofiel met druiprand en montagevoorziening voor het Schlüter®-BARIN gootsysteem.
- ③ **Schlüter®-DITRA**
Speciale polyethyleenmat met een contactafdichtings-, ontkoppelings- en dampdruknivelleringsfunctie.
- ④ **Schlüter®-KERDI-KEBA**
Afdichtingsband uit polyethyleen met aan weerszijden een vliesweefsel voor een doeltreffende verankering in de Schlüter®-KERDI-COLL-L afdichtingslijm voor dichte wandaansluitingen, stootnaden en verbindingen.
- ⑤ **Schlüter®-DILEX-EKE of -EF**
Eëndelig hoekprofiel voor de flexibele vloer-/wandaansluiting van balkons (voor terrassen: Schlüter®-DILEX-EK).
- ⑥ **Schlüter®-RONDEC, -JOLLY of -QUADEC**
Profielen voor optisch aantrekkelijke plinttegelafsluitingen. Verkrijgbaar in verschillende kleuren en oppervlakken. Materiaal: roestvast staal of aluminium
- ⑦ **Schlüter®-BARIN**
Compleet gootsysteem van kleurgecoat aluminium met toebehoren voor de afvoer van balkon- en terraswater.
- ⑧ **Keramische tegels of natuursteen**
Aanbrengen met een hydraulisch hardende, water- en vorstbestendige dunbedmortel.

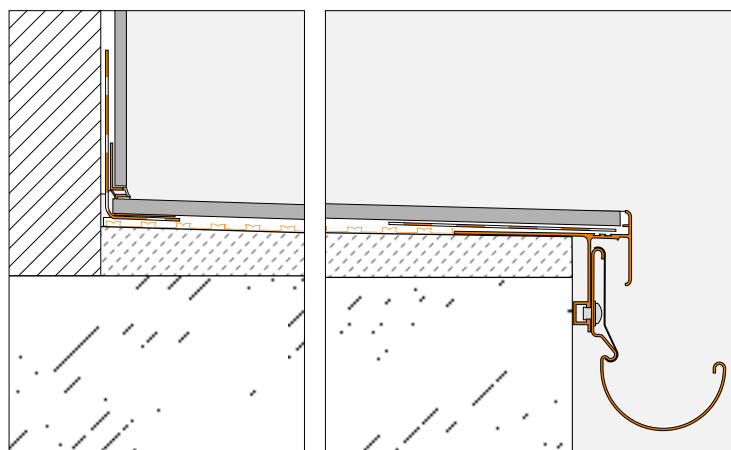

De hier weergegeven constructie geldt enkel voor vrij uitkragende balkons en (met gewijzigde randconstructie) terrassen op volle grond.

Schlüter®-BARA-RTKEG

Schlüter-BARA-RTKEG is een randprofiel met druip-rand dat op een op afschot aangebrachte dekvloer wordt gelijmd. Het profiel beschikt over een montagevoorziening voor de bevestiging van het Schlüter-BARIN gootsysteem. Het profiel is geschikt voor de constructieopbouw met de hechtende ontkoppelingsmat Schlüter-DITRA. Door de gesloten rand verkrijgt men een keurige tegelafsluiting.

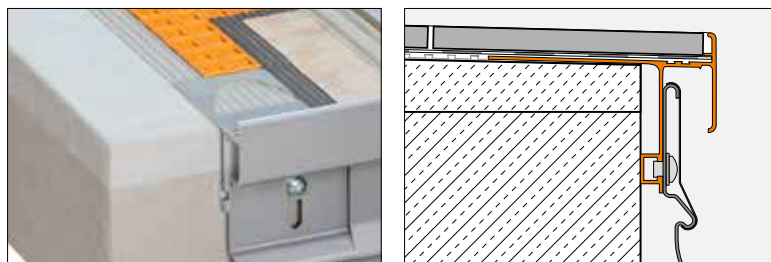

Schlüter®-BARA-RTK

Schlüter-BARA-RTK is een randprofiel met druip-rand dat op een op afschot aangebrachte dekvloer wordt gelijmd. Het profiel beschikt over een montagevoorziening voor de bevestiging van het Schlüter-BARIN gootsysteem. Op de afhellende overgang naar de druiprand kan een Schlüter-JOLLY als afsluiting voor de tegelrand worden aangebracht. De tegels kunnen echter ook uitkragend worden aangebracht.

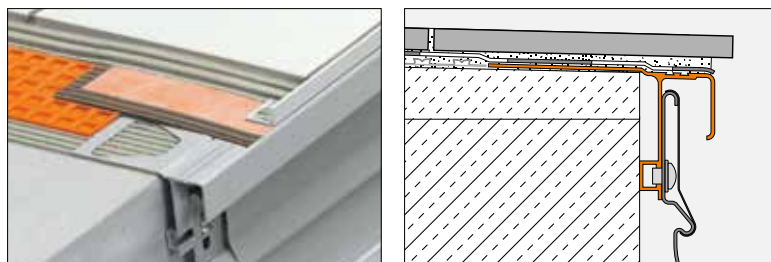

Schlüter®-BARA-RAK

Schlüter-BARA-RAK is een balkonrandprofiel met druiprand uit kleurgecoat aluminium. Het wordt aan de rand op een op afschot aangebrachte dekvloer gelijmd en doet er dienst als randafsluiting en druiprand. BARA-RAK beschikt niet over een montagevoorziening om het gootsysteem Schlüter-BARIN aan te bevestigen. Toch is dit mogelijk door er gaten van Ø 7 mm in te boren.

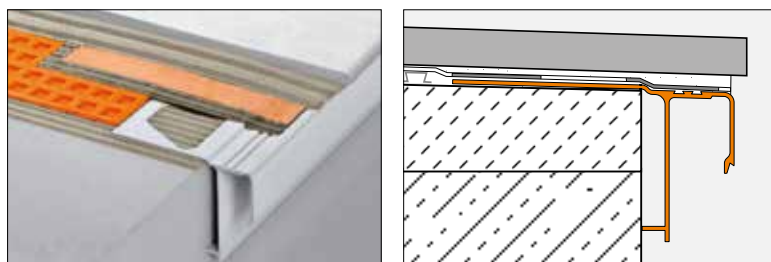

Schlüter®-BARA-RW

Schlüter-BARA-RW is een hoekvormig afsluitprofiel uit roestvast staal of kleurgecoat aluminium voor het afsluiten van de onafgewerkte randen van balkons en terrassen.

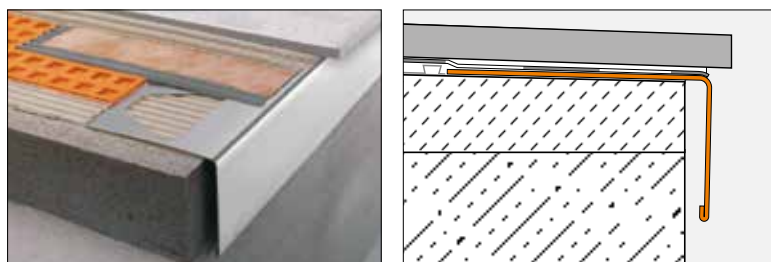



Bekledingsconstructie met Schlüter®-KERDI en Schlüter®-DITRA-DRAIN

Contactafdichting - hechtende drainage - ontkoppeling

De draagconstructie die aan het oppervlak over een voldoende groot afschot beschikt, wordt met de Schlüter-KERDI contactafdichting tegen binnendringend water beschermd. Op de afdichting wordt de hechtende drainage Schlüter-DITRA-DRAIN in dunbedmortel aangebracht. Met DITRA-DRAIN wordt ventilatie onder het volledige oppervlak van de keramische bekleding verkregen, waardoor een snelle en gelijkmatige droging/uiharding van de dunbedmortel plaatsvindt. Eventuele spanningen worden door de ontkoppelingfunctie van DITRA-DRAIN geneutraliseerd.

① **Betonnen draagvloer**

①a **Ondergrond met afschot**

Voor een optimale afwatering moet de constructie over voldoende afschot beschikken (1,5% - 2%)

② **Schlüter®-BARA-RTKE**

Randprofiel met driuiprand en montagevoorziening voor het Schlüter®-BARIN gootsysteem. Door de openingen wordt een voldoende grote water- en luchtafvoerdoorgang gegarandeerd.

De drainagegleuven moeten vrij worden gehouden!

③ **Schlüter®-KERDI**

Contactafdichting uit polyethyleen. Stootverlijming met Schlüter®-KERDI-COLL-L afdichtingslijm.

④ **Schlüter®-KERDI-KEBA**

Afdichtingsband uit polyethyleen met aan weerszijden een vliesweefsel voor een doeltreffende verankering in de Schlüter®-KERDI-COLL-L afdichtingslijm voor dichte wandaansluitingen, stootnaden en verbindingen.

⑤a **Schlüter®-DITRA-DRAIN 4**

Hechtende drainagemat uit polyethyleen, gelegd in dunbedmortel met de functies hechtende drainage, onderventilatie en ontkoppeling.

⑤b **Schlüter®-DITRA-DRAIN 8**

Hechtende drainagemat speciaal voor grote oppervlakken en trapconstructies.

⑥ **Schlüter®-DILEX-EKE of -EF**

Eéndelig hoekprofiel voor de flexibele vloer-/wandaansluiting voor balkons. (voor terrassen: Schlüter®-DILEX-EK).

⑦ **Plinttegels**

⑧ **Schlüter®-BARIN**

Compleet gootsysteem van kleurgecoat aluminium met toebehoren voor de afvoer van balkon- en terraswater.

⑨ **Keramische tegels / fijn verglaasde keramische tegels of natuursteen**

Op balkons/terrassen voor privé of matig commercieel gebruik gelden volgende minimumvereisten:

- Schlüter®-DITRA-DRAIN 4 formaat: vanaf 5 x 5 cm, dikte: vanaf 5 mm
- Schlüter®-DITRA-DRAIN 8 formaat: vanaf 10 x 10 cm, dikte: vanaf 8 mm

Grote formaten kunnen zonder verdere beperkingen met een hydraulisch afbindende, water- en weerbestendige dunbedmortel worden geplaatst.

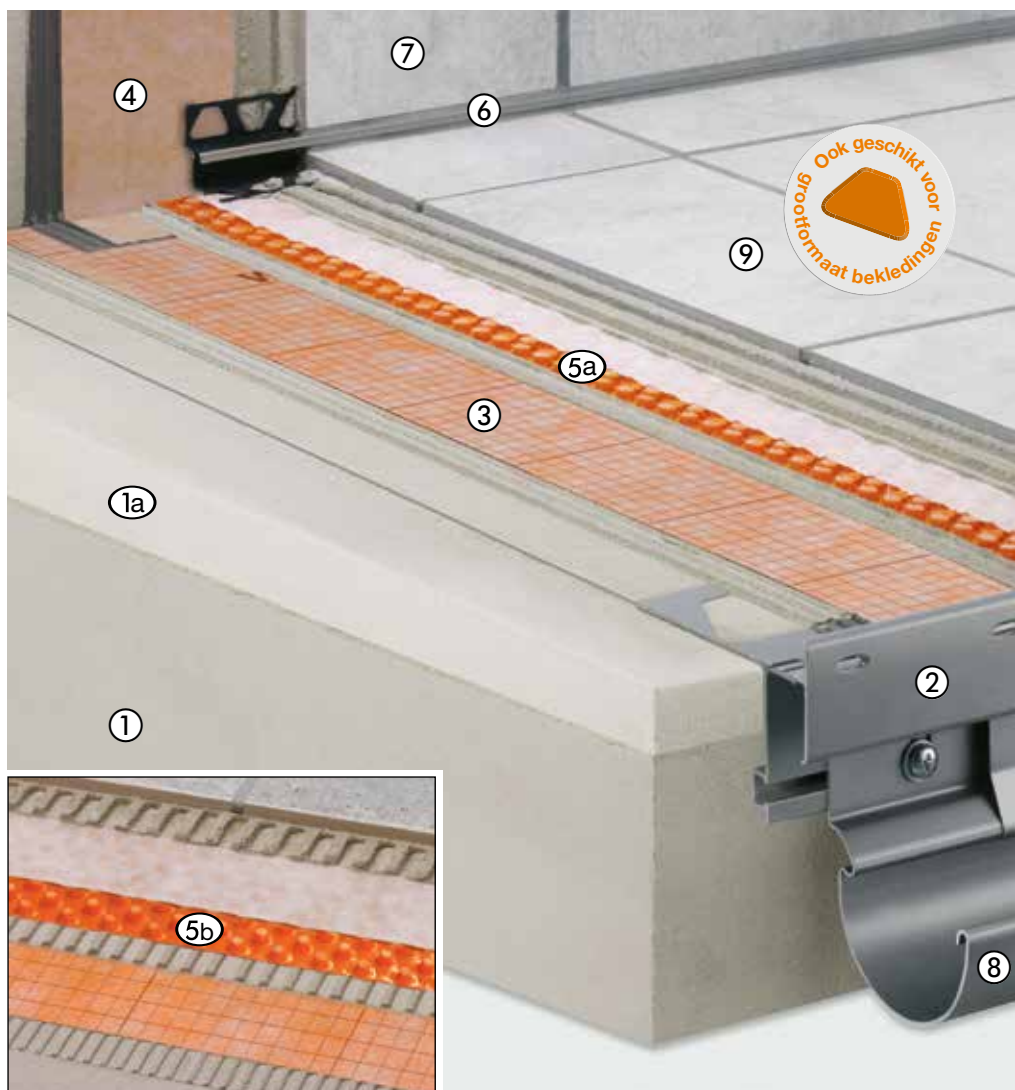

De hier weergegeven constructie geldt enkel voor vrij uitkragende balkons en (met gewijzigde randconstructie) terrassen op volle grond.

Schlüter®-DITRA-DRAIN

Schlüter-DITRA-DRAIN is een betrouwbare en duurzame functionele, capillair passieve hechtende drainage. De plaatsing gebeurt in dunbedmortel op een op afschot aangebrachte Schlüter-KERDI contactafdichting of een andere geschikte contactafdichting.

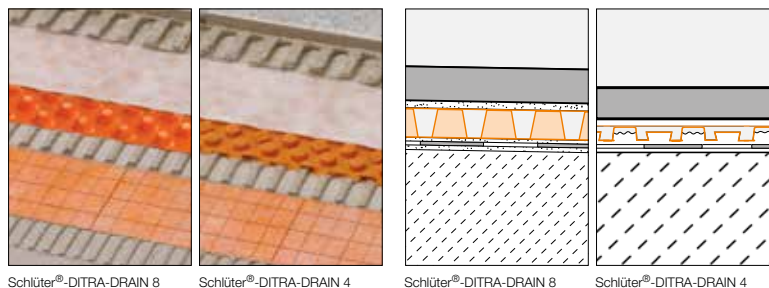

Schlüter®-DITRA-DRAIN 8

Schlüter®-DITRA-DRAIN 4

Schlüter®-DITRA-DRAIN 8

Schlüter®-DITRA-DRAIN 4

Schlüter®-KERDI

Schlüter-KERDI is een afdichtingsmat uit polyethyleen, die ter verankering in de tegellijm aan beide zijden voorzien is van een vliesweefsel. Deze oplossing is vooral geschikt voor afdichtingen in combinatie met tegelbekledingen op wand en vloer.

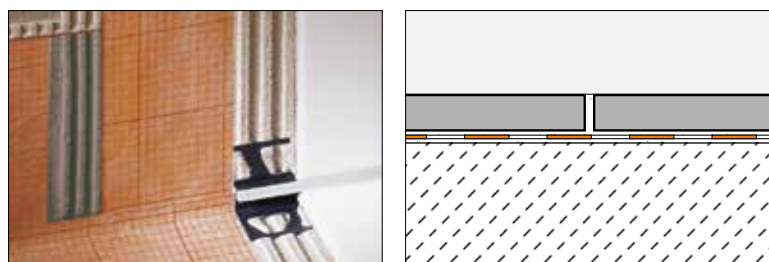

Schlüter®-BARA-RTKE

Schlüter-BARA-RTKE is een randprofiel met druiprand voor plaatsing op een op afschot aangebrachte dekvloer. Het profiel beschikt over een montagevoorziening voor de bevestiging van het Schlüter-BARIN gootsysteem. Het BARA-RTKE profiel is perfect geschikt voor de constructieopbouw met de Schlüter-DITRA-DRAIN hechtende drainage. Dankzij de geperforeerde rand verkrijgt men een mooie tegelafsluiting.

De drainagegleuven moeten vrij worden gehouden!

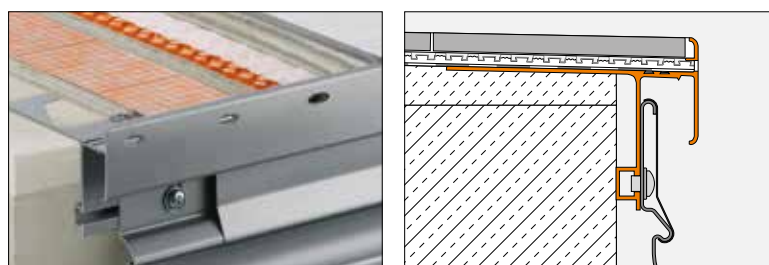

Schlüter®-BARA-RW

Schlüter-BARA-RW is een hoekvormig afsluitprofiel uit roestvast staal of kleurgecoat aluminium en is bedoeld voor het afsluiten van de onafgewerkte randen van balkons en terrassen.

Rekening houden met de afwateringsmogelijkheid!

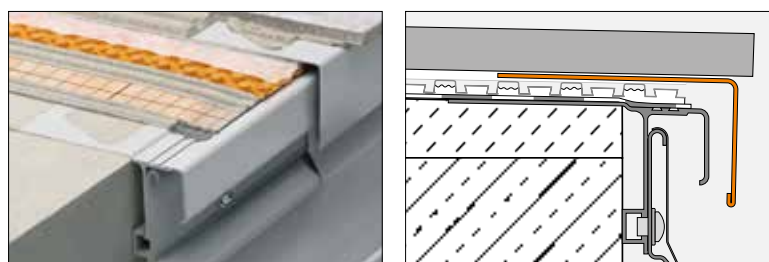

Schlüter®-BARA-RT

Schlüter-BARA-RT is een T-vormig randprofiel uit kleurgecoat aluminium voor de begrenzing van vrije randzones aan balkons en terrassen. Het bovenste afsluitvlak dekt de bekledingsrand af, het onderste afsluitvlak vormt een druiprand en bedekt de open ruimte naar de hechtende drainage Schlüter-DITRA-DRAIN.

Rekening houden met de afwateringsmogelijkheid!

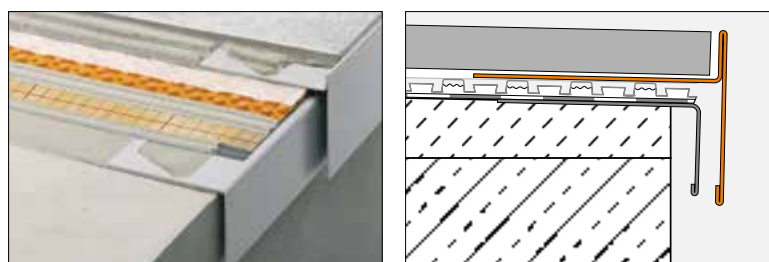



Bekledingsconstructie met Schlüter®-TROBA-PLUS, Schlüter®-BEKOTEC-DRAIN en Schlüter®-DITRA-DRAIN

Afdichting - dunlagige lastverdelingslaag - hechtende drainage - ontkoppeling

De draagconstructie, die aan de bovenkant over een voldoende groot afschot beschikt, wordt door middel van een afdichting volgens de DIN 18531-norm, tegen binnendringend water beschermd. Tussen de afdichting en de lastverdelingslaag (dekvloer) wordt Schlüter-TROBA-PLUS gelegd als drainage voor de afvoer van insijpelwater. De lastverdelingslaag wordt dunlagig uitgevoerd in het Schlüter-BEKOTEC-DRAIN-systeem. Tussen de dekvloer en de tegelbekleding wordt de capillair passieve hechtende drainage Schlüter-DITRA-DRAIN in dunbedmortel gelegd. Hierdoor wordt ventilatie onder het volledige oppervlak verkregen, waardoor een snelle en gelijkmatige droging/luitharding van de dunbedmortel plaatsvindt. Eventuele spanningen worden door de ontkoppelfunctie van DITRA-DRAIN geneutraliseerd.

- ① **Betonnen draagvloer**
- ①a **Ondergrond met afschot**
Voor een optimale afwatering moet de constructie over voldoende afschot beschikken (1,5% - 2%)
- ② **Schlüter®-BARA-RTK**
Randprofiel met druiprand en montagevoorziening voor het Schlüter®-BARIN gootsysteem.
- ③ **Constructieafdichting volgens DIN 18531**
- ④ **Schlüter®-TROBA-PLUS**
Capillair passieve oppervlaktedrainage voor de efficiënte afvoer van insijpelwater en onderventilatie van het volledige oppervlak.
- ⑤ **Schlüter®-BEKOTEC-DRAIN**
Dunne lastverdelingslaag als systeem voor barstrijne en goed functionerende zwevende dekvloer. (Cementdekvloer CT - C25 - F4 of drainagemortel).
- ⑥a **Schlüter®-DITRA-DRAIN 4**
Hechtende drainagemat uit polyethyleen, gelegd in dunbedmortel met de functies hechtende drainage, onderventilatie en ontkoppeling.
- ⑥b **Schlüter®-DITRA-DRAIN 8**
Hechtende drainagemat speciaal voor grote oppervlakken en trapconstructies.
- ⑦ **Schlüter®-KERDI-KEBA**
Afdichtingsband uit polyethyleen met aan weerszijden een vliesweefsel voor een doeltreffende verankering in de Schlüter®-KERDI-COLL-L afdichtingslijm voor dichte wandaansluitingen, stootnaden en verbindingen.
- ⑧ **Schlüter®-DILEX-EKE of -EF**
Eéndelig hoekprofiel voor de flexibele vloer-/wandaansluiting voor balkons.
(voor terrassen: Schlüter®-DILEX-EK of -RF).
- ⑨ **Schlüter®-RONDEC, -JOLLY of -QUADEC**
Profielen voor optisch aantrekkelijke plinttegelafluitingen. Verkrijgbaar in verschillende kleuren en oppervlakken.
Materiaal: roestvast staal of aluminium
- ⑩ **Schlüter®-BARA-RT**
Randprofiel met afsluitvlak en druiprand.
Rekening houden met de afwateringsmogelijkheid!
- ⑪ **Schlüter®-BARIN**
Compleet gootsysteem van kleurgecoat aluminium met toebehoren voor de afvoer van balkon- en terraswater.
- ⑫ **Keramische tegels / fijn verglaasde keramische tegels of natuursteen**
Plaatsing - ook grote formaten - met een hydraulisch hardende, water- en weerbestendige dunbedmortel.

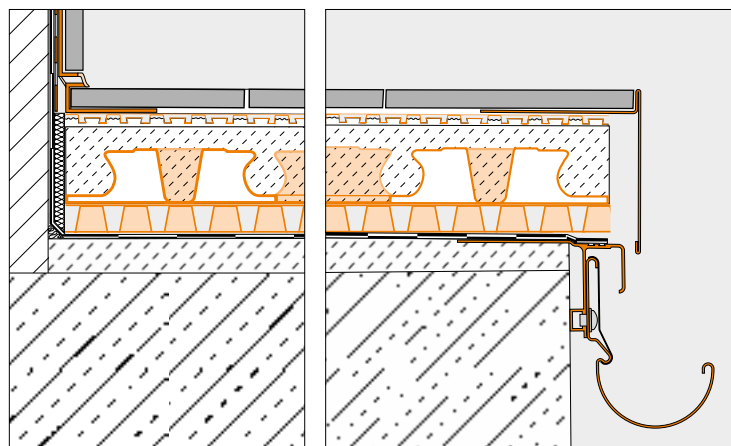

De hier weergegeven constructie geldt enkel voor vrij uitkragende balkons en (met gewijzigde randconstructie) terrassen op volle grond. De constructieopbouw van dakterrassen moeten in ieder geval volgens de regels van de kunst met een isolatie en daarboven aangebrachte afdichting volgens de DIN 18531-norm worden uitgevoerd.

Schlüter®-TROBA-PLUS

Schlüter-TROBA-PLUS is een capillair neutraliserende oppervlaktedrainage die op een duurzame en efficiënte wijze insijpelwater afvoert. De dicht bij elkaar staande noppen hebben de vorm van stompe kegels. Ze zijn bestand tegen hoge belastingen en bedekt met een waterdoorlatend vlies. Ze tillen de volledige bekledingsconstructie op en vormen zo een ononderbroken drainageruimte.

Rekening houden met de afwateringsmogelijkheid!

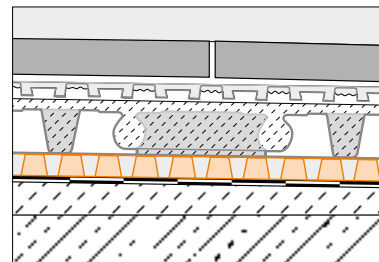

Schlüter®-BEKOTEC-DRAIN

Schlüter-BEKOTEC-DRAIN is een betrouwbare en bijzonder dunlagige bekledingsconstructietechniek als systeem voor barstvrije en goed functionerende zwevende dekvloer voor buitentoepassing met bekledingen uit keramische tegels en natuursteen.

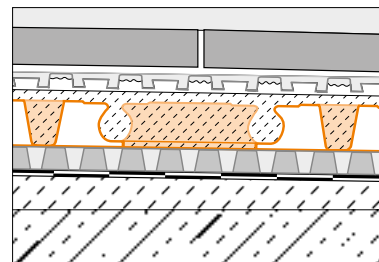

Schlüter®-DITRA-DRAIN

Schlüter-DITRA-DRAIN is een betrouwbare en duurzame functionele, capillair passieve hechtende drainage. De plaatsing gebeurt in dunbedmortel op een op afschot aangebrachte Schlüter-KERDI contactafdichting of een andere geschikte contactafdichting.

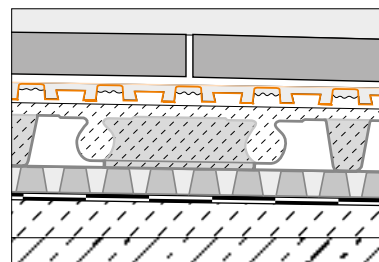

Schlüter®-BARA-RT

Schlüter-BARA-RT is een T-vormig randprofiel uit kleurgecoat aluminium voor de begrenzing van vrije randzones aan balkons en terrassen. Het bovenste afsluitvlak dekt de bekledingsrand af. Het onderste afsluitvlak vormt een druiprand en bedekt de open ruimte naar de Schlüter-TROBA-PLUS-oppervlaktedrainage.

Rekening houden met de afwateringsmogelijkheid!

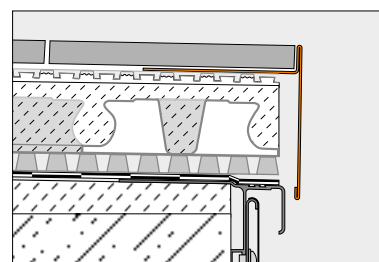

Schlüter®-BARA-RW

Schlüter-BARA-RW is een hoekvormig afsluitprofiel uit roestvast staal of kleurgecoat aluminium voor het afsluiten van de onafgewerkte randen van balkons en terrassen.

Rekening houden met de afwateringsmogelijkheid!

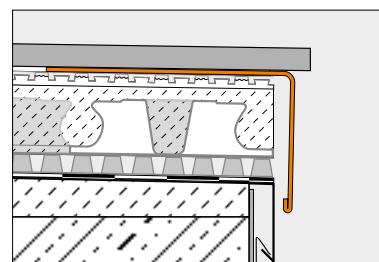



Bekledingsconstructie met Schlüter®-TROBA-PLUS 8G en Schlüter®-BEKOTEC-DRAIN

Afdichting - oppervlaktedrainage - dunlagige bekledingsconstructie - drainagemortel

De draagconstructie, die aan de bovenkant over een voldoende groot afschot beschikt, wordt door middel van een afdichting volgens de DIN 18531-norm, tegen binnendringend water beschermd. Tussen de afdichting en de lastverdelingslaag (dekvloer) wordt Schlüter-TROBA-PLUS 8G als oppervlaktedrainage gelegd. De lastverdelingslaag wordt dunlagig uitgevoerd in het Schlüter-BEKOTEC-DRAIN-systeem. De tegelbekleding wordt nat in nat in het mortelbed aangebracht.

- ① **Betonnen draagvloer**
- ①a **Ondergrond met afschot**
Voor een optimale afwatering moet de constructie over voldoende afschot beschikken (1,5% - 2%)
- ② **Schlüter®-BARA-RTK**
Randprofiel met druiprand en montagevoorziening voor het Schlüter®-BARIN gootsysteem.
- ③ **Constructieafdichting volgens DIN 18531**
Alternatief: afdichting met Schlüter®-KERDI
- ④ **Schlüter®-TROBA-PLUS 8G**
Capillair passieve oppervlaktedrainage met gaas voor een goede afvoer van insijpelwater en onderventilatie voor het volledige oppervlak.
- ⑤ **Schlüter®-BEKOTEC-DRAIN**
Dunne mortellaag, als systeem voor barstvrije en goed functionerende tegel- en natuursteenbekleding, vers met een contactlaag in het mortelbed uit cementmortel of drainagemortel, met hoge waterdoorlaatbaarheid, geplaatst.
- ⑥ **Schlüter®-KERDI-KEBA**
Afdichtingsband uit polyethyleen met aan weerszijden een vliesweefsel voor een doeltreffende verankering in de Schlüter®-KERDI-COLL-L afdichtingslijm voor dichte wandansluitingen, stootnaden en verbindingen.
- ⑦ **Schlüter®-RONDEC, -JOLLY of -QUADEC**
Profielen voor optisch aantrekkelijke plinttegelfsluitingen. Verkrijgbaar in verschillende kleuren en oppervlakken. Materiaal: roestvast staal of aluminium
- ⑧ **Schlüter®-BARA-RT**
Randprofiel met afsluitvlak en druiprand.
Rekening houden met de afwateringsmogelijkheid!
- ⑨ **Schlüter®-BARIN**
Compleet gootsysteem van kleurgecoat aluminium met toebehoren voor de afvoer van balkon- en terraswater.
- ⑩ **Keramische tegels of natuursteen**
Plaatsing nat in nat op de lastverdelingslaag.

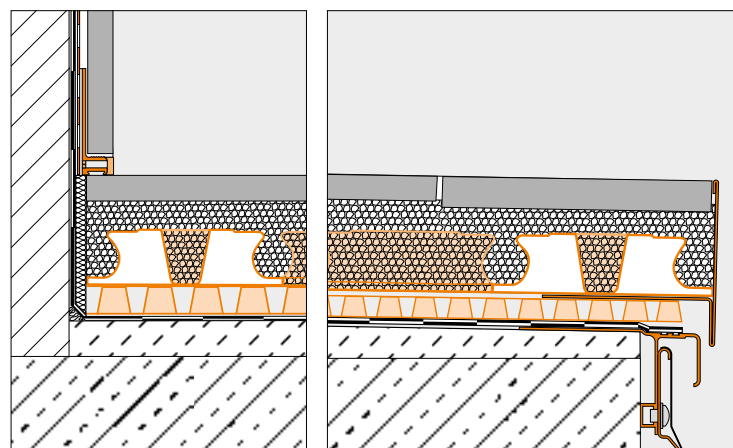

De hier weergegeven constructie geldt enkel voor vrij uitragende balkons en (met gewijzigde randconstructie) terrassen op volle grond. De constructieopbouw van dakterrassen moeten in ieder geval volgens de regels van de kunst met een isolatie en daarboven aangebrachte afdichting volgens de DIN 18531-norm worden uitgevoerd.

Schlüter®-TROBA-PLUS 8G

Schlüter-TROBA-PLUS-G is een capillair neutraliserende oppervlakedrainage die op een duurzame en efficiënte wijze insijpelwater afvoert. De dicht bij elkaar staande noppen hebben de vorm van stompe kegels. Ze zijn bestand tegen hoge belastingen en bedekt met een waterdoorlatend gaas. Ze tillen de volledige bekledingsconstructie op en vormen zo een ononderbroken drainageruimte. Schlüter-TROBA-PLUS 8G is bijzonder goed geschikt voor de combinatie met drainagedekvloeren.

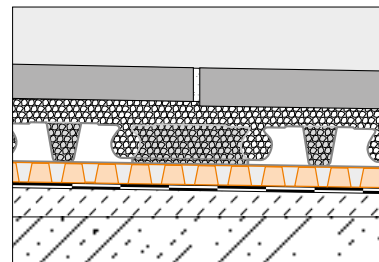

Schlüter®-BEKOTEC-DRAIN

Schlüter-BEKOTEC-DRAIN is een betrouwbare en bijzonder dunlagige bekledingsconstructietechniek als systeem voor barstvrije en goed functionerende zwevende dek vloer voor buitentoepassing met bekledingen uit keramische tegels en natuursteen.

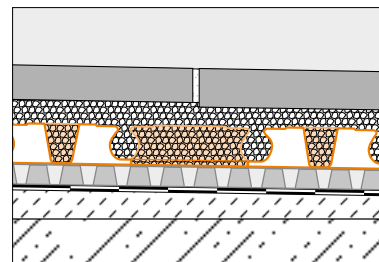

Schlüter®-BARA-RT

Schlüter-BARA-RT is een T-vormig randprofiel uit kleurgecoat aluminium voor de begrenzing van vrije randzones aan balkons en terrassen. Het bovenste afsluitvlak dekt de bekledingsrand af. Het onderste afsluitvlak vormt een druiprand en bedekt de open ruimte naar de Schlüter-TROBA-PLUS 8G oppervlakedrainage.

Rekening houden met de afwateringsmogelijkheid!

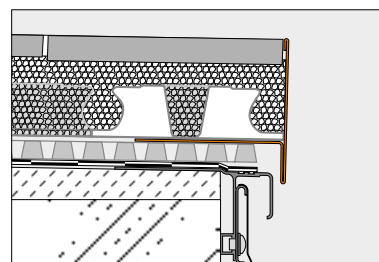

Schlüter®-BARA-RKLT

Schlüter®-BARA-RKLT is een randprofiel uit kleurgecoat aluminium met afwateringsopeningen. Deze oplossing is ook geschikt voor grote plaalementen. BARA-RKLT is voorzien van een T-vormige profielkamer voor de bevestiging van het Schlüter-BARIN-goetsysteem.

De drainagegleuven moeten vrij worden gehouden!

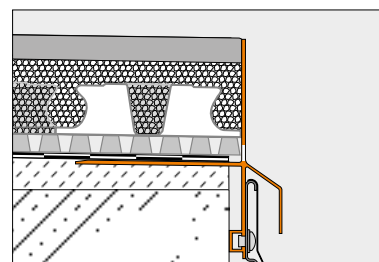

Schlüter®-BARA-RKL

Schlüter-BARA-RKL is een hoekvormig randprofiel uit kleurgecoat aluminium met afwateringsopeningen. Het profiel is geschikt voor grote plaalementen, die naar keuze op ongebonden grind-/splittlagen of op ophogingssteunen worden gelegd.

De drainagegleuven moeten vrij worden gehouden!

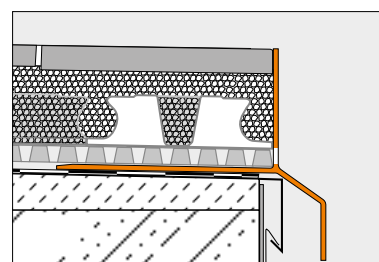



Bekledingsconstructie met Schlüter®-TROBA-PLUS en Schlüter®-DITRA-DRAIN

Afdichting - drainage - lastverdelingslaag - hechtende drainage - ontkoppeling

De draagconstructie, die aan de bovenkant over een voldoende groot afschot beschikt, wordt door middel van een afdichtingslaag volgens de DIN 18531-norm, tegen binnendringend water beschermd. Tussen de afdichting en de lastverdelingslaag (dekvloer) wordt Schlüter-TROBA-PLUS gelegd als drainage voor de afvoer van insijpelwater. De materiaaluitzettingsverschillen tussen de tegels/natuursteen en dekvloer ten gevolge van de temperatuurschommelingen worden door de ontkoppelfunctie van de op de dekvloer gelegde Schlüter-DITRA-DRAIN geneutraliseerd.

- ① **Betonnen draagvloer**
- ①a **Ondergrond met afschot**
Voor een optimale afwatering moet de constructie over voldoende afschot beschikken (1,5% - 2%)
- ② **Schlüter®-BARA-RTK**
Randprofiel met druiprand en montagevoorziening voor het Schlüter®-BARIN gootsysteem.
- ③ **Constructieafdichting volgens DIN 18531**
- ④ **Randisolatiestrook**
- ⑤ **Schlüter®-TROBA-PLUS**
Drainagemat voor een efficiënte afvoer van insijpelwater.
- ⑥ **Schlüter®-BARA-RW**
Hoekvormig afsluitprofiel.
- ⑦ **Lastverdelingslaag (dekvloer)**
- ⑧a **Schlüter®-DITRA-DRAIN 4**
Hechtende drainagemat uit polyethyleen, gelegd in dunbedmortel met de functies hechtende drainage, onderventilatie en ontkoppeling.
- ⑧b **Schlüter®-DITRA-DRAIN 8**
Hechtende drainagemat speciaal voor grote oppervlakken en trapconstructies.
- ⑨ **Schlüter®-KERDI-KEBA**
Afdichtingsband uit polyethyleen met aan weerszijden een vliesweefsel voor een doeltreffende verankering in de Schlüter®-KERDI-COLL-L afdichtingslijm voor dichte wandaansluitingen, stootnaden en verbindingen.
- ⑩ **Schlüter®-DILEX-EKE of -EF**
Eëndelig hoekprofiel voor de flexibele vloer-/wandaansluiting voor balkons. (voor terrassen: Schlüter®-DILEX-EK).
- ⑪ **Schlüter®-RONDEC, -JOLLY of -QUADEC**
Profielen voor optisch aantrekkelijke plinttegelaansluitingen. Verkrijgbaar in verschillende kleuren en oppervlakken. Materiaal: roestvast staal of aluminium
- ⑫ **Schlüter®-BARIN**
Compleet gootsysteem van kleurgecoat aluminium met toebehoren voor de afvoer van balkon- en terraswater.
- ⑬ **Keramische tegels of natuursteen**
Plaatsing - ook grote formaten - met een hydraulisch hardende, water- en weerbestendige dunbedmortel.
- ⑭ **Dampscherm volgens DIN 18531**
- ⑮ **Isolatie**

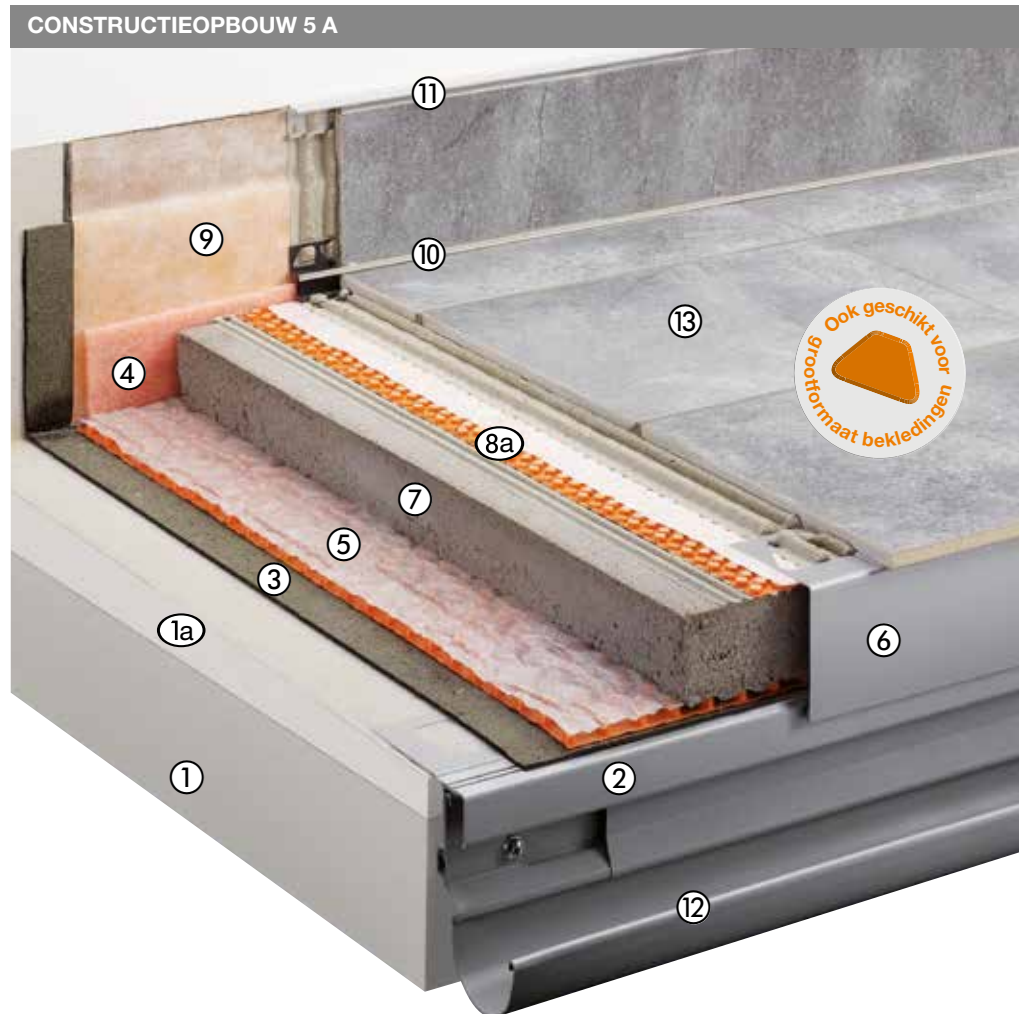

5 A: OPBOUW ZONDER ISOLATIE MET AFDICHTING

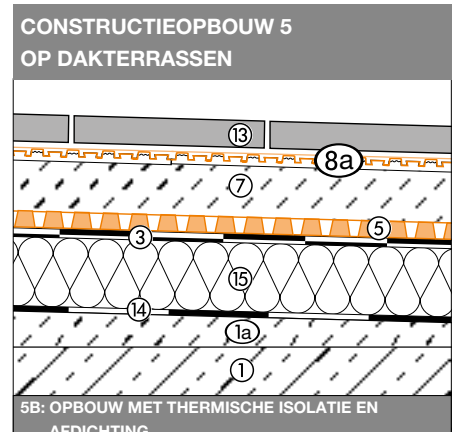
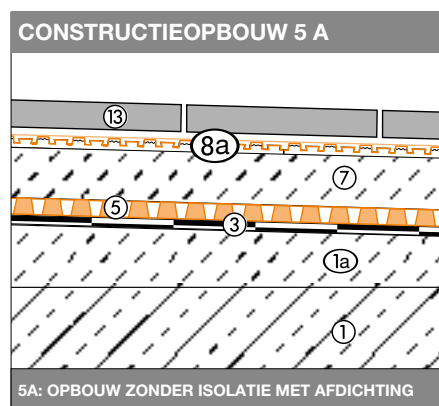

Schlüter®-TROBA-PLUS

Schlüter-TROBA-PLUS is een capillair neutraliserende oppervlaktedrainage die op een duurzame en efficiënte wijze insijpelwater afvoert. De dicht bij elkaar staande noppen hebben de vorm van stompe kegels. Ze zijn bestand tegen hoge belastingen en bedekt met een waterdoorlatend vlies. Ze tillen de volledige bekledingsconstructie op en vormen zo een ononderbroken drainageruimte.

Rekening houden met de afwateringsmogelijkheid!

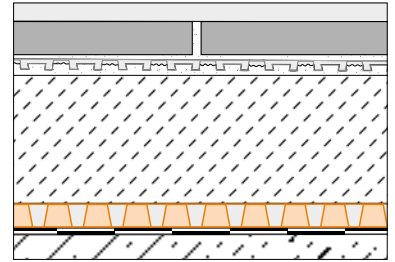

Schlüter®-DITRA-DRAIN

Schlüter-DITRA-DRAIN is een betrouwbare en duurzame functionele, capillair passieve hechtende drainage. De plaatsing gebeurt in dunbedmortel op een op afschot aangebrachte Schlüter-KERDI contactafdichting of een andere geschikte contactafdichting.

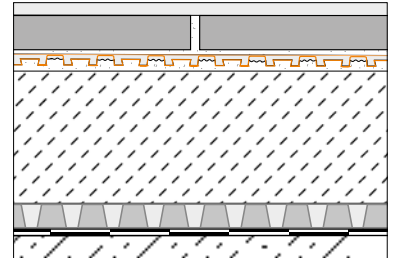

Schlüter®-BARA-RT

Schlüter-BARA-RT is een T-vormig randprofiel uit kleurgecoat aluminium voor de begrenzing van vrije randzones aan balkons en terrassen. Het bovenste afsluitvlak dekt de bekledingsrand af. Het onderste afsluitvlak vormt een druiprand en bedekt de open ruimte naar de Schlüter-TROBA-PLUS-oppervlaktedrainage.

Rekening houden met de afwateringsmogelijkheid!

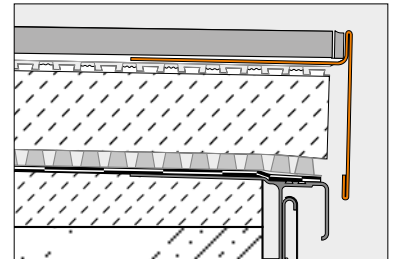

Schlüter®-BARA-RW

Schlüter-BARA-RW is een hoekvormig afsluitprofiel uit roestvast staal of kleurgecoat aluminium voor het afsluiten van de onafgewerkte randen van balkons en terrassen.

Rekening houden met de afwateringsmogelijkheid!

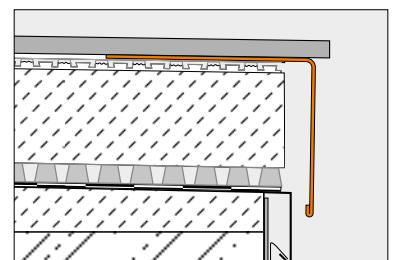



Losse plaatsing op Schlüter®-TROBA-PLUS 8G met Schlüter®-TROBA-STELZ-DR

Afdichting - oppervlakedrainage - dunbed-mortelpunten

De draagconstructie, die aan de bovenkant over een voldoende groot afschot beschikt, wordt door middel van een afdichtingslaag volgens de DIN 18531-norm of met Schlüter-KERDI tegen binnendringend water beschermd. Op de afdichting wordt de drukstabele Schlüter-TROBA-PLUS 8G oppervlakedrainage voor de afvoer van insijpelwater en als dragende laag voor zelfdragende plaatelementen aangebracht. TROBA-PLUS 8G vormt bovendien de scheidings- en beschermingslaag van de afdichting. De plaatelementen worden aan de punten waar de voegen elkaar kruisen (en afhankelijk van de belasting ook in het midden van het plaatelement) op tegeldragers uit dunbedmortel gelegd, die met herbruikbare Schlüter-TROBA-STELZ-DR bekistingsringen zijn gemaakt.

- ① **Betonnen draagvloer**
- ①a **Ondergrond met afschot**
Voor een optimale afwatering moet de constructie over voldoende afschot beschikken (1,5% - 2%)
- ② **Schlüter®-BARA-RKLT**
Hoekvormig afsluitprofiel met afwateringsopeningen voor los geplaatste plaatbekledingen.
De drainagegleuven moeten vrij worden gehouden!
- ③ **Constructieafdichting volgens DIN 18531**
Alternatief: afdichting met Schlüter®-KERDI
- ④ **Schlüter®-TROBA-PLUS 8G**
Drainagemat voor een efficiënte afvoer van insijpelwater en gelijktijdig bescherming van de afdichting.
- ⑤ **Schlüter®-TROBA-STELZ-DR**
Bekistingsringen voor dunbedmortel op Schlüter®-TROBA-PLUS 8G.
Kunnen als verloren bekisting blijven liggen of opnieuw worden gebruikt.
- ⑥ **Randisolatiestrook**
- ⑦ **Schlüter®-KERDI-KEBA**
Afdichtingsband uit polyethyleen met aan weerszijden een vliesweefsel voor een doeltreffende verankering in de Schlüter®-KERDI-COLL-L afdichtingslijm voor dichte wandaansluitingen, stootnaden en verbindingen.
- ⑧ **Grootformaat zelfdragende platen**
Betonnen tegels, natuursteen of keramiek.
- ⑨ **Schlüter®-BARIN**
Compleet gootsysteem van kleurgecoat aluminium met toebehoren voor de afvoer van balkon- en terraswater.
- ⑩ **Schlüter®-RONDEC, -JOLLY of -QUADEC**
Profielen voor optisch aantrekkelijke plinttegelaansluitingen. Verkrijgbaar in verschillende kleuren en oppervlakken.
Materiaal: roestvast staal of aluminium

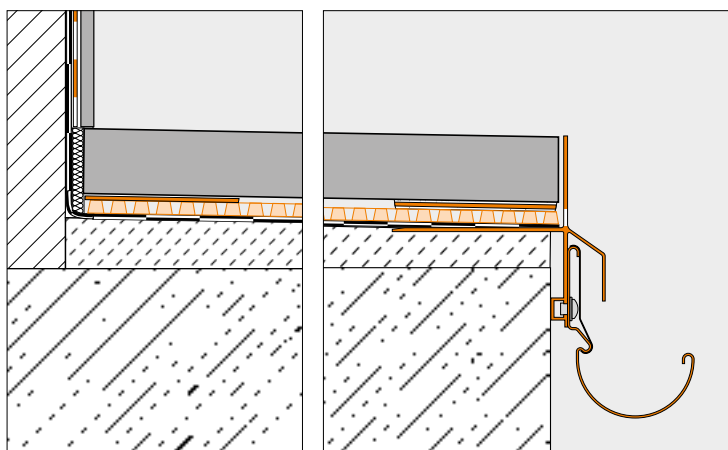
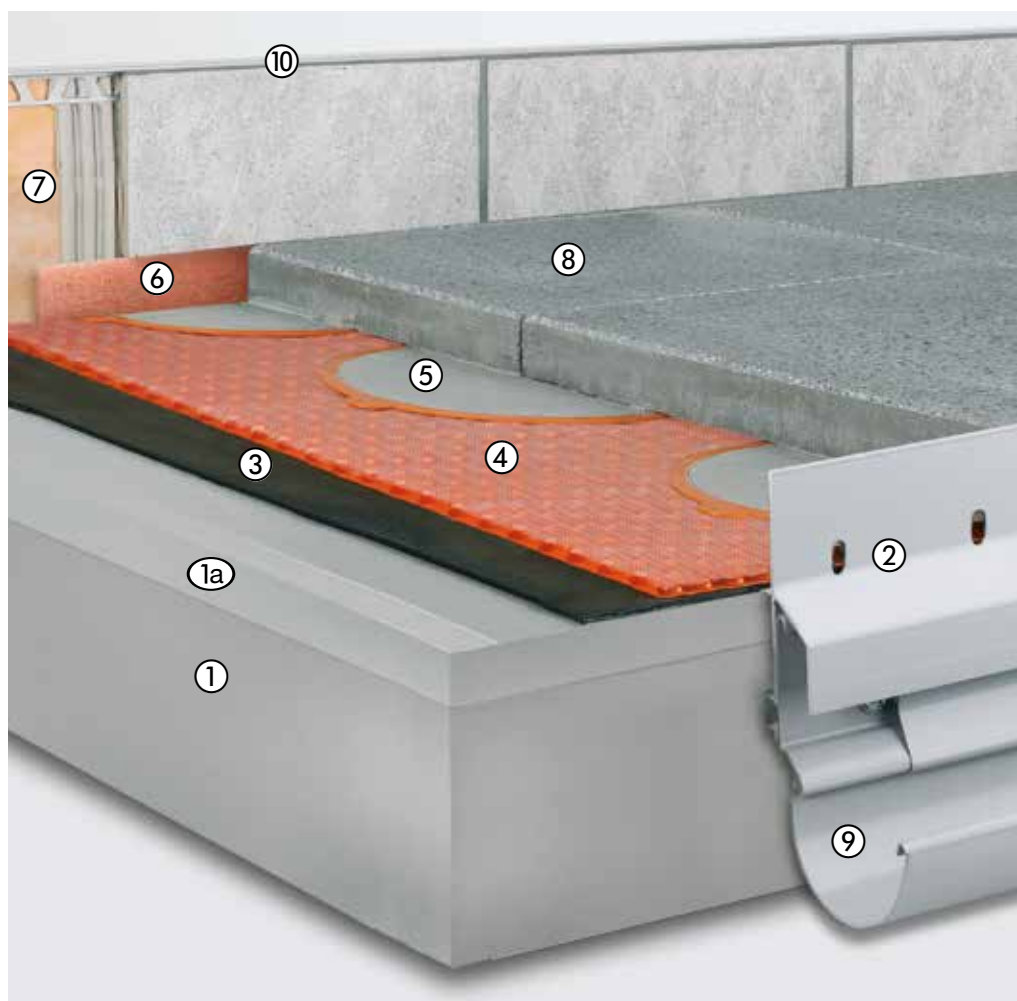

De hier weergegeven constructie geldt enkel voor vrij uitkragende balkons en (met gewijzigde randconstructie) terrassen op volle grond. De constructieopbouw van dakterrassen moeten in ieder geval volgens de regels van de kunst met een isolatie en daarboven aangebrachte afdichting volgens de DIN 18531-norm worden uitgevoerd.

Schlüter®-TROBA-STELZ-DR

Schlüter-TROBA-STELZ-DR zijn bekistingsringen voor dunbedmortel op Schlüter-TROBA-PLUS 8G. Na het storten van de dunbedmortel kan men de ringen ofwel als verloren bekisting laten liggen of ze wegnemen en hergebruiken.

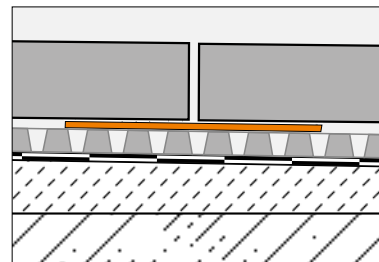

Schlüter®-TROBA-PLUS 8G

Schlüter-TROBA-PLUS 8G is een capillair neutraliserende oppervlakedrainage die op een duurzame en efficiënte wijze insijpelwater afvoert. De dicht bij elkaar staande noppen hebben de vorm van stompe kegels. Ze zijn bestand tegen hoge belastingen en bedekt met een waterdoorlatend gaas. Ze tillen de volledige bekledingsconstructie op en vormen zo een ononderbroken drainageruimte.

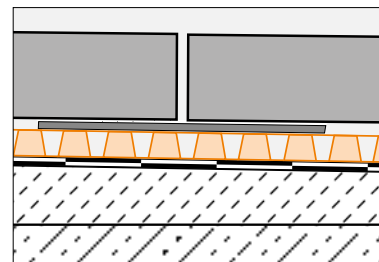

Schlüter®-BARA-RKL/RKLT

Schlüter-BARA-RKL en -RKLT zijn randprofielen van kleurgecoat aluminium met afwateringsopeningen. Ze zijn geschikt voor grootformaat plaalementen, die naar keuze op een ongebonden grind-/splitlaag of op tegel dragers worden gelegd. BARA-RKL 35 en 40 zijn vooral geschikt voor 2 cm dikke plaalementen. BARA-RKLT is voorzien van een T-vormige profielkamer voor de bevestiging van het Schlüter-BARIN-gootsysteem.

De drainagegleuven moeten vrij worden gehouden!

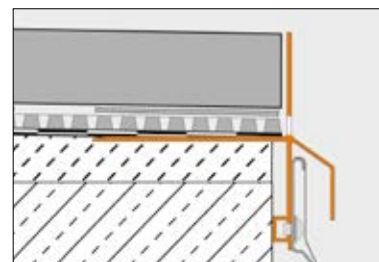

Schlüter®-BARA-RK

Schlüter-BARA-RK is een T-vormig afsluitprofiel. Het voorste afsluitvlak is een vooruitstekende druiprand, dat de open ruimte naar de Schlüter-TROBA-PLUS 8G oppervlakedrainage afdekt.

Rekening houden met de afwateringsmogelijkheid!

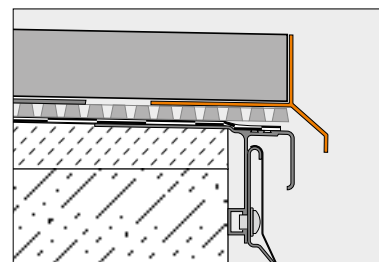

Schlüter®-BARA-RT

Schlüter-BARA-RT is een T-vormig randprofiel uit kleurgecoat aluminium voor de begrenzing van vrije randzones aan balkons en terrassen. Het bovenste afsluitvlak dekt de bekledingsrand af. Het onderste afsluitvlak vormt een druiprand en bedekt de open ruimte naar de Schlüter-TROBA-PLUS 8G oppervlakedrainage.

Rekening houden met de afwateringsmogelijkheid!

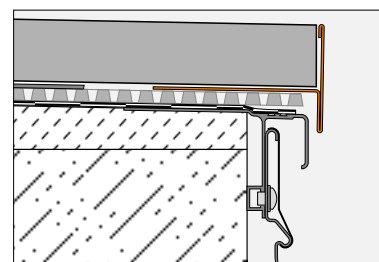
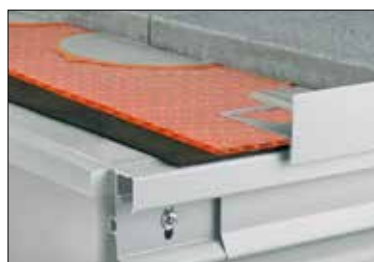



Losse plaatsing op Schlüter®-TROBA-STELZ mortelringen

Afdichting - oppervlaktedrainage - ophogingssteunen met mortel

De draagconstructie, die aan de bovenkant over een voldoende groot afschot beschikt, wordt door middel van een afdichtingslaag volgens de DIN 18531-norm, tegen binnendringend water beschermd. Op de afdichting wordt Schlüter-TROBA-PLUS 8G geplaatst. Schlüter-TROBA-STELZ-MR zijn kunststofringen die worden gebruikt als leghulp voor grootformaat plaatelementen op balkons en terrassen. De 25 mm hoge kunststofringen worden aan de voegkruisingen van de plaatelementen met mortel opgevuld. Vervolgens worden de plaatelementen daar bovenop gelegd.

- ① **Betonnen draagvloer**
- ①a **Ondergrond met afschot**
Voor een optimale afwatering moet de constructie over voldoende afschot beschikken (1,5% - 2%)
- ② **Schlüter®-BARA-RKLT**
Hoekvormig afsluitprofiel met afwateringsopeningen voor los geplaatste plaatbekledingen.
De drainagegleuven moeten vrij worden gehouden!
- ③ **Constructieafdichting volgens DIN 18531**
Alternatief: afdichting met Schlüter®-KERDI
- ④ **Schlüter®-TROBA-PLUS 8G**
Drainagemat voor een efficiënte afvoer van insijpelwater en gelijktijdig bescherming van de afdichting.
- ⑤ **Schlüter®-TROBA-STELZ-MR**
Kunststofring uit polyethyleen die later met verse mortel wordt gevuld (bij voorkeur drainagemortel).
- ⑥ **Randisolatiestrook**
- ⑦ **Schlüter®-KERDI-KEBA**
Afdichtingsband uit polyethyleen met aan weerszijden een vliesweefsel voor een doeltreffende verankering in de Schlüter®-KERDI-COLL-L afdichtingslijm voor dichte wandaansluitingen, stootnaden en verbindingen.
- ⑧ **Grootformaat zelfdragende platen**
Betonnen tegels, natuursteen of keramiek.
- ⑨ **Schlüter®-BARIN**
Compleet gootsysteem van kleurgecoat aluminium met toebehoren voor de afvoer van balkon- en terraswater.
- ⑩ **Schlüter®-RONDEC, -JOLLY of -QUADEC**
Profielen voor optisch aantrekkelijke plinttegelafluitingen. Verkrijgbaar in verschillende kleuren en oppervlakken.
Materiaal: roestvast staal of aluminium

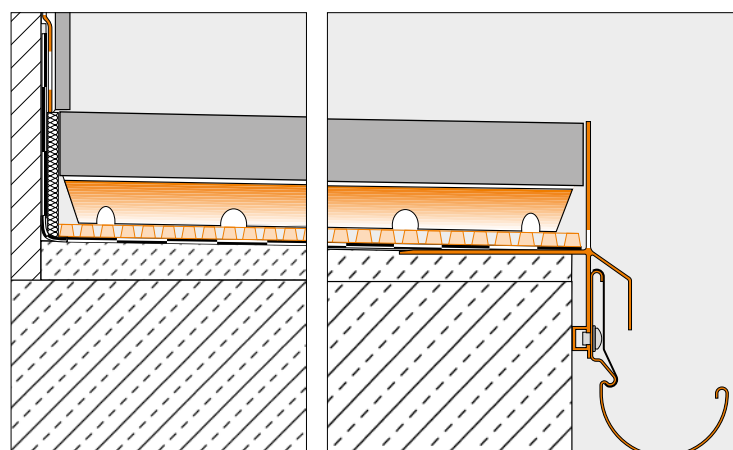

De hier weergegeven constructie geldt enkel voor vrij uitkragende balkons en (met gewijzigde randconstructie) terrassen op volle grond. De constructieopbouw van dakterrassen moeten in ieder geval volgens de regels van de kunst met een isolatie en daarboven aangebrachte afdichting volgens de DIN 18531-norm worden uitgevoerd.

Schlüter®-TROBA-STELZ

Schlüter-TROBA-STELZ-MR fungeert als bekisting voor mortelringen bij het leggen van plaalementen op balkons en terrassen. Het materiaal is onrotbaar, fysiologisch zonder bezwaar en compatibel met bitumen.

Schlüter-TROBA-STELZ-ringen kunnen als een telescoop in elkaar worden geschoven, zodat de bekleding makkelijk op hoogte kan worden gebracht, ongeacht of de onderliggende constructie al dan niet een helling vertoont.

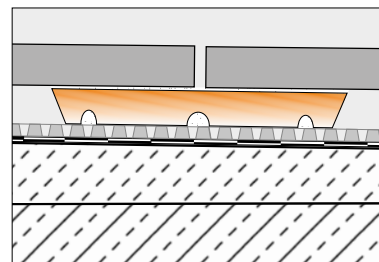

Schlüter®-TROBA-PLUS 8G

Schlüter-TROBA-PLUS 8G is een capillair neutraliserende oppervlaktedrainage die op een duurzame en efficiënte wijze insijpelwater afvoert. De dicht bij elkaar staande noppen hebben de vorm van stompe kegels. Ze zijn bestand tegen hoge belastingen en bedekt met een waterdoorlatend gaas. Ze tillen de volledige bekledingsconstructie op en vormen zo een ononderbroken drainageruimte.

Rekening houden met de afwateringsmogelijkheid!

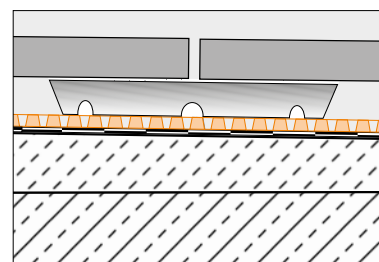

Schlüter®-BARA-RKLT

Schlüter-BARA-RKLT is een randprofiel uit kleurgecoat aluminium met afwateringsopeningen. Het profiel is geschikt voor grote plaalementen, die naar keuze op ongebonden grind-/splittlagen of op ophogingssteunen worden gelegd. BARA-RKLT is voorzien van een T-vormige profielkamer voor de bevestiging van het Schlüter-BARIN-goetsysteem.

De drainagegleuven moeten vrij worden gehouden!

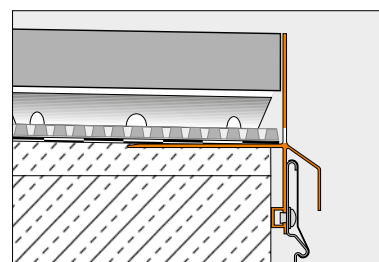

Schlüter®-BARA-RKL

Schlüter-BARA-RKL is een randprofiel uit kleurgecoat aluminium met afwateringsopeningen. Het profiel is geschikt als randafsluiting voor balkons en terrassen met grote plaalementen, die naar keuze op ongebonden grind-/splittlagen of op ophogingssteunen worden gelegd.

De drainagegleuven moeten vrij worden gehouden!

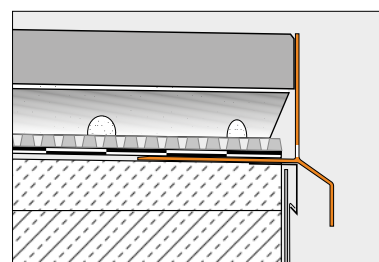

Schlüter®-BARA-RWL

Schlüter-BARA-RWL is een hoekvormig randprofiel uit kleurgecoat aluminium met afwateringsopeningen. Het profiel is geschikt als randafsluiting voor balkons en terrassen met grote plaalementen, die naar keuze op ongebonden grind-/splittlagen of op ophogingssteunen worden gelegd.

De drainagegleuven moeten vrij worden gehouden!

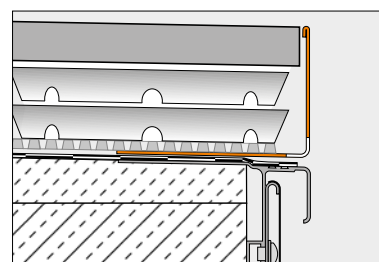



Losse plaatsing op Schlüter®-TROBA in een grind-/splitbed

Afdichting - oppervlaktedrainage - grind/splitbed

De draagconstructie, die aan de bovenkant over een voldoende groot afschot beschikt, wordt door middel van een afdichtingslaag volgens de DIN 18531-norm, tegen binnendringend water beschermd. Tussen de afdichting en de grind- of splitlaag wordt Schlüter-TROBA als beschermings- en scheidingslaag van de afdichting aangebracht. Die beschermt de afdichting tegen mechanische beschadigingen door het indrukken van de grind- of splitsteentjes. Door de drainagefunctie wordt het insijpelwater op een efficiënte manier afgevoerd, zodat er zich geen 'betonvorst' kan vormen.

- ① **Betonnen draagvloer**
- ①a **Ondergrond met afschot**
Voor een optimale afwatering moet de constructie over voldoende afschot beschikken (1,5% - 2%)
- ② **Schlüter®-BARA-RKLT**
Hoekvormig afsluitprofiel met afwateringsopeningen voor los geplaatste plaatbekledingen.
De drainagegleuven moeten vrij worden gehouden!
- ③ **Constructieafdichting volgens DIN 18531**
Alternatief: afdichting met Schlüter®-KERDI
- ④ **Schlüter®-TROBA**
Drainagemat voor een efficiënte afvoer van insijpelwater en gelijktijdige bescherming van de afdichting.
- ⑤ **Grind- of splitbed (randzone gebonden)**
- ⑥ **Randisolatiestrook**
- ⑦ **Schlüter®-KERDI-KEBA**
Afdichtingsband uit polyethyleen met aan weerszijden een vliesweefsel voor een doeltreffende verankering in de Schlüter®-KERDI-COLL-L afdichtingslijm voor dichte wandaansluitingen, stootnaden en verbindingen.
- ⑧ **Grootformaat zelfdragende platen**
Betonnen tegels, natuursteen of keramiek.
- ⑨ **Schlüter®-BARIN**
Compleet gootsysteem van kleurgecoat aluminium met toebehoren voor de afvoer van balkon- en terraswater.
- ⑩ **Schlüter®-RONDEC, -JOLLY of -QUADEC**
Profielen voor optisch aantrekkelijke plinttegelafluitingen. Verkrijgbaar in verschillende kleuren en oppervlakken.
Materiaal: roestvast staal of aluminium

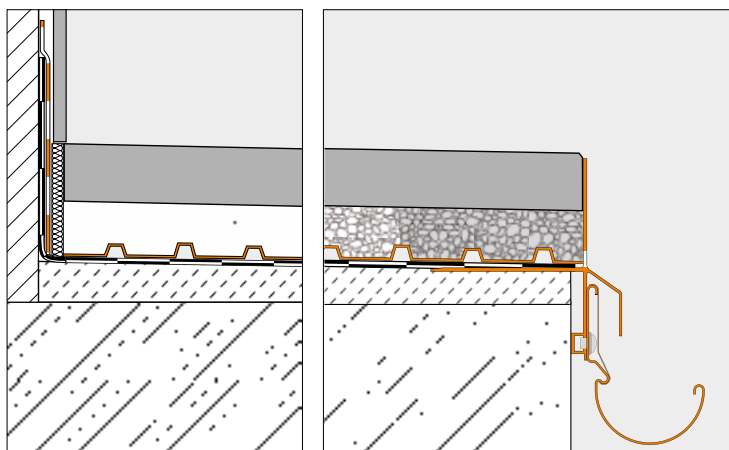

De hier weergegeven opbouw geldt enkel voor vrij uitkragende balkons en (met gewijzigde randconstructie) terrassen op volle grond. De constructieopbouw van dakterrassen moeten in ieder geval volgens de regels van de kunst met een isolatie en daarboven aangebrachte afdichting volgens de DIN 18531-norm worden uitgevoerd.

Schlüter®-TROBA/-TROBA-PLUS

Schlüter-TROBA [Ⓐ] en Schlüter-TROBA-PLUS [Ⓑ] zijn betrouwbare en duurzaam werkende oppervlakedrainages die op horizontale en op afschot voorziene afdichtingen worden gelegd. Insijpelwater dat langs de bekleding binnendringt, kan via de holle ruimten van de drainage-matten drukvrij naar de afwateringspunten worden afgevoerd. Bovendien wordt de afdichting op een doeltreffende manier tegen beschadiging beschermd.

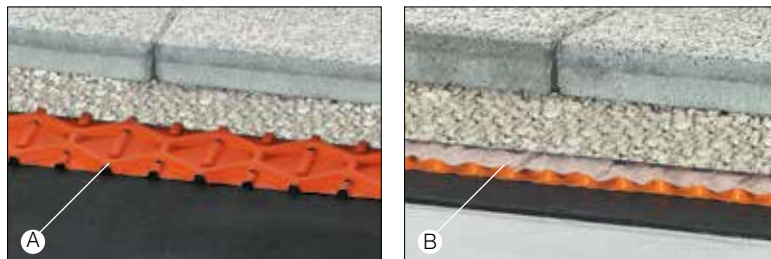

Schlüter®-BARA-RKLT

Schlüter-BARA-RKLT is een randprofiel uit kleurgecoat aluminium met afwateringsopeningen. Het is geschikt voor grote plaalementen die naar keuze op een enkel in de randzone gebonden grind-/splitlaag of op ophogingssteunen worden gelegd. BARA-RKLT is voorzien van een T-vormige profielkamer voor de bevestiging van het Schlüter-BARIN-gootsysteem.

De drainagegleuven moeten vrij worden gehouden!

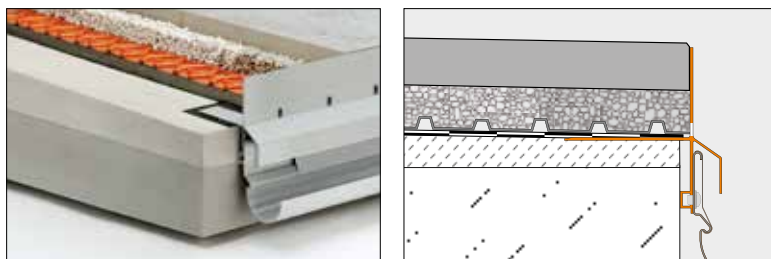

Schlüter®-BARA-RKL

Schlüter-BARA-RKL is een randprofiel uit kleurgecoat aluminium met afwateringsopeningen. Het is geschikt als randafsluiting voor balkons en terrassen met grote plaalementen die naar keuze op een enkel in de randzone gebonden grind-/splitlaag of op ophogingssteunen worden gelegd.

De drainagegleuven moeten vrij worden gehouden!

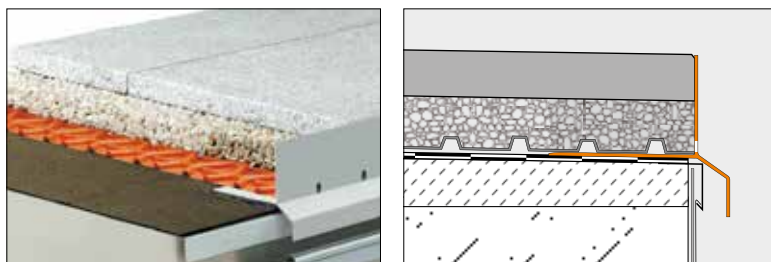

Schlüter®-BARA-RWL

Schlüter-BARA-RWL is een hoekvormig randprofiel uit kleurgecoat aluminium met afwateringsopeningen. Het is geschikt als randafsluiting voor balkons en terrassen met grote plaalementen die naar keuze op een enkel in de randzone gebonden grind-/splitlaag of op ophogingssteunen worden gelegd.

De drainagegleuven moeten vrij worden gehouden!

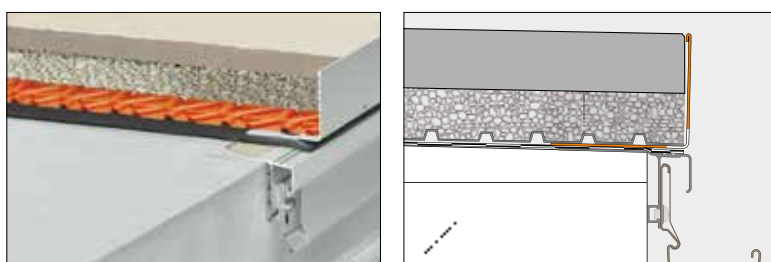



Schlüter®-BARIN

Schlüter-BARIN is een gootsysteem uit kleurgecoat aluminium voor het afvoeren van balkon- en terraswater. Het laat zich bevestigen aan de daartoe voorziene Schlüter-BARA-profielen. De Schlüter-BARIN-BR-afvoerbuizen zijn, afgestemd op de goten, in kleurgecoat aluminium verkrijgbaar.

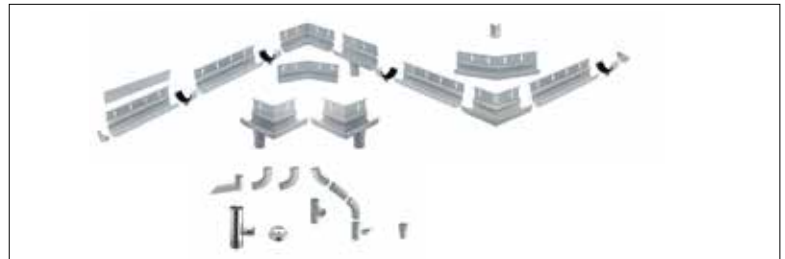
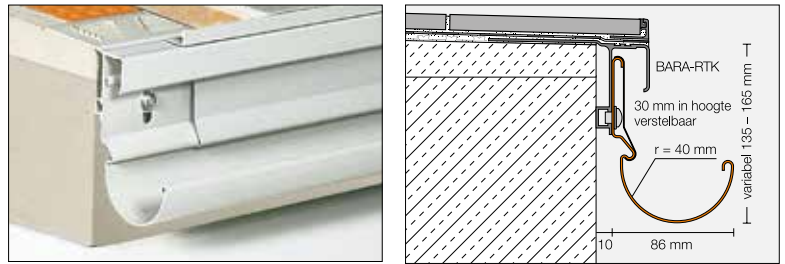

Schlüter®-BARA-RAP

Schlüter-BARA-RAP is een afdekprofiel uit kleurgecoat aluminium. Het wordt samen met het draagprofiel Schlüter-BARA-RW gebruikt om de vrije (zijdelingse) randzones van balkons en terrassen te begrenzen en het verhindert dat regen- en schoonmaakwater ongecontroleerd over de zijranden van het balkon kan lopen (drempel).

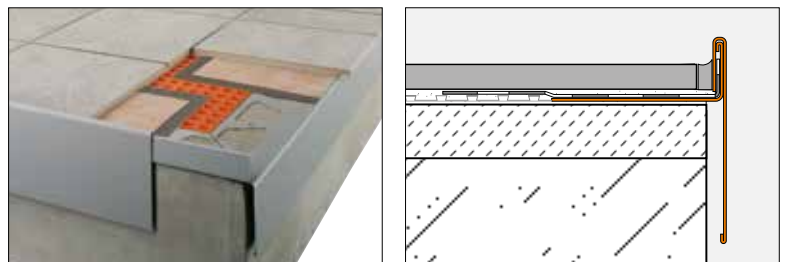

Schlüter®-TROBA-LINE-TL

Schlüter-TROBA-LINE-TL is een roestvaststalen drainagegoot met rooster, verkrijgbaar in de breedten 75, 110 of 160 mm, die bij geringe aansluithoogten naar deurzijnen op balkons en terrassen kan worden ingebouwd, om opstuwend water te voorkomen. Bovendien kan ze als oppervlakedrainagegoot worden gebruikt.

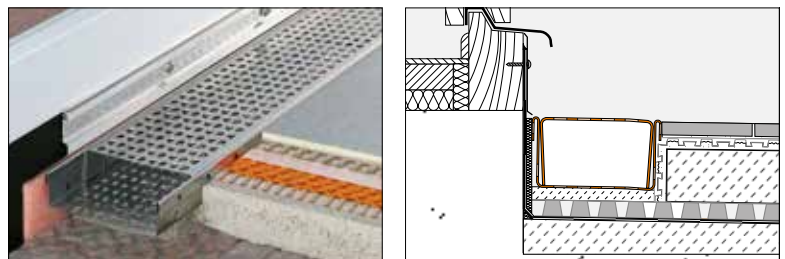

Schlüter®-TROBA-LINE-TLR

Schlüter-TROBA-LINE-TLR is een drainagegoot in de breedten 110 en 160 mm, waarvan de goot van roestvast staal is en het rooster uit verzinkt staal. De goot kan bij lage aansluithoogten naar deurelementen op balkons en terrassen worden ingebouwd, om opstuwend water te voorkomen. Bovendien kan ze als intensief belastbare oppervlakedrainagegoot worden gebruikt.

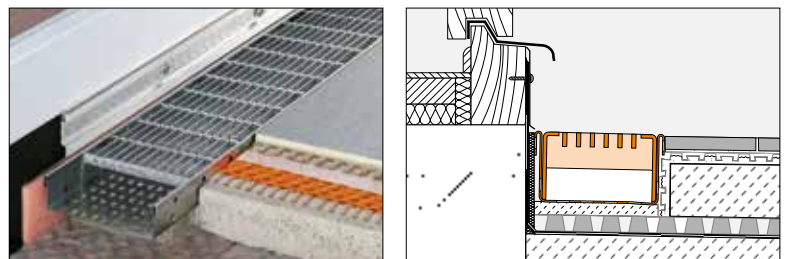

Schlüter®-KERDI-DRAIN

Schlüter-KERDI-DRAIN is een vloerafwateringssysteem voor de functionele aansluiting op contactafdichtingen met Schlüter-KERDI of andere soortgelijke systemen.

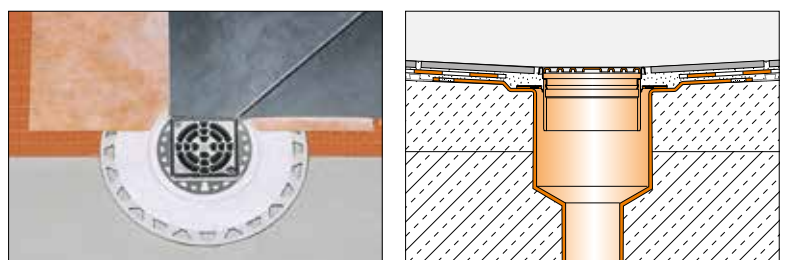

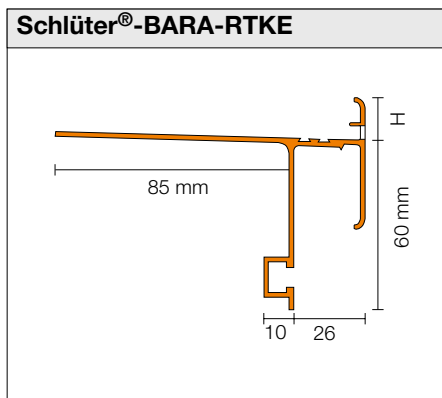
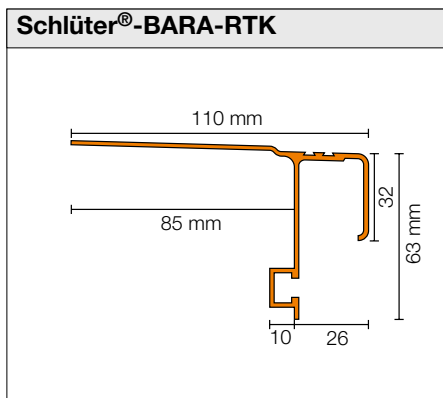

H = 10 / 15 / 18 / 21 / 23 mm

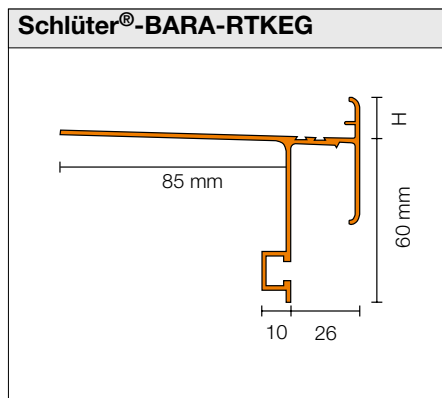

H = 4 / 10 / 15 / 18 / 21 mm

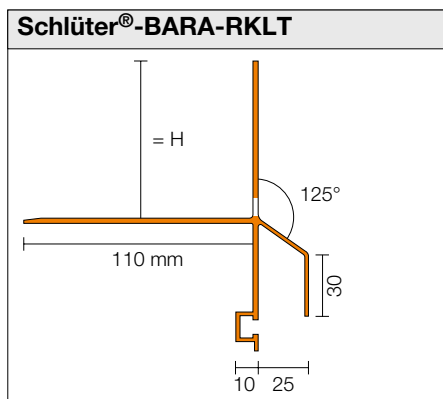
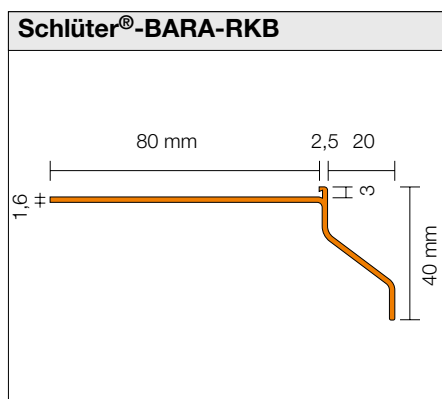
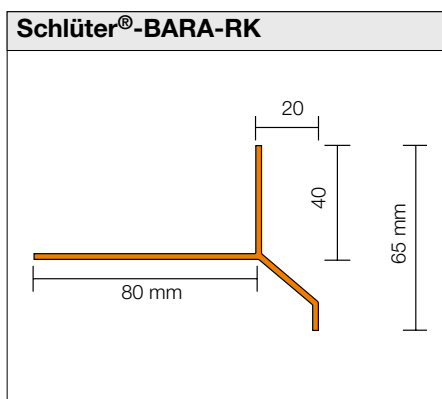
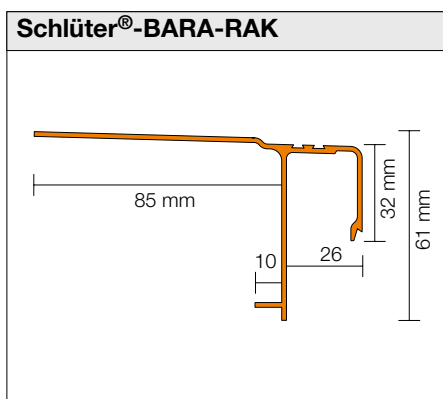

H = 30 / 40 / 50 / 75 mm

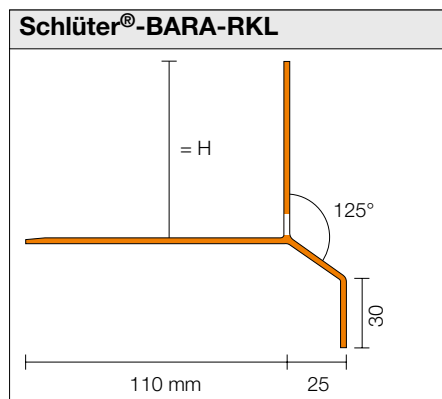

H = 30 / 35 / 40 / 50 / 75 mm

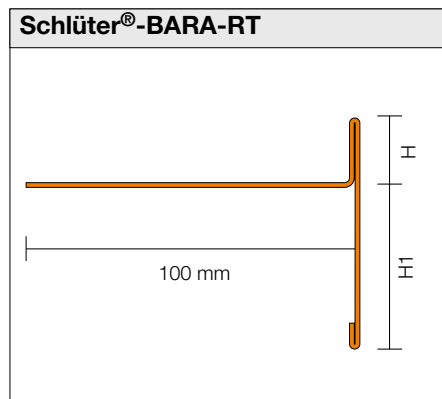

H/H1 = 9/60, 12/16, /12/65, 20/50, 25/40, 30/35 mm

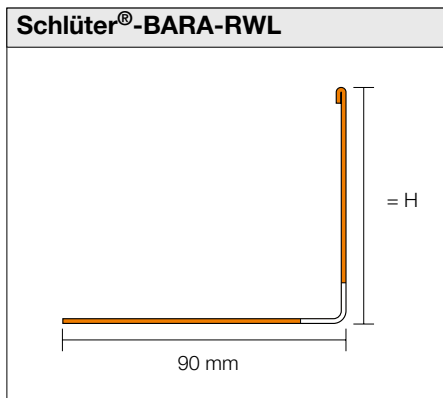

H = 15/25/30/40/55/75/95/120/150 mm

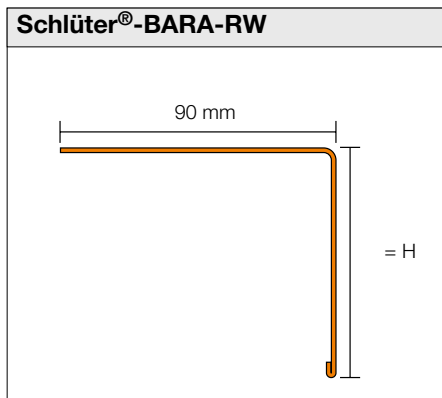

H = 15/25/30/40/55/75/95/120/150 mm

i

Schlüter-TROBA-LEVEL, het nieuwe modulaire tegeldrager-systeem voor losse plaatsing.
 Ontdek meer over TROBA-LEVEL op www.schlüter-systems.nl

Meer informatie vindt u op internet

Zijn wij erin geslaagd u enthousiast te maken voor de producten van Schlüter-Systems?
Dan wilt u vast en zeker graag meer informatie. Daarvoor surft u het beste naar onze website.

schlueter-systems.nl



Bezoek ons ook op Instagram, Facebook en Youtube.



I N N O V A T I E S M E T P R O F I E L

Schlüter-Systems KG · Schmölestraße 7 · D-58640 Iserlohn
Tel.: +49 2371 971-1261 · Fax: +49 2371 971-1112 · info@schlueter.de · schlueter-systems.com

Schlüter-Systems KG · BeNeLux Bureau · Schotelven 28 · B-2370 Arendonk
Tel.: +32 14 44 30 80 · benelux@schlueter.de · schlueter-systems.nl